



audio-technica

AT-SP3X

主動式書架型喇叭

使用說明書

安全須知

雖然本產品採用安全設計，但使用不當仍可能引起事故。為防範事故於未然，使用本產品時請務必遵守下記事項。

重要資訊

警告

請勿讓本裝置淋雨或處於濕氣下，以免起火或觸電。

注意

- 不要讓本裝置暴露在水滴或潑灑到液體。
- 為避免觸電，請勿打開機殼。
- 僅能由合格維修人員進行維修。
- 不要讓本裝置暴露在陽光、火焰等過熱的環境之中。
- 不要讓本裝置受到強烈衝擊。
- 本裝置應足夠靠近AC電源插座，以利電源供應器隨時位於您之掌控範圍。
- 萬一發生緊急情況，請快速移除電源供應器。
- 本裝置上不得放置裝滿液體的物體，例如花瓶。
- 請勿在本裝置上放置任何明火源（例如點燃的蠟燭），以免起火。
- 請勿將本裝置安裝於密閉空間之中，例如書櫃或類似物件。
- 僅在通風良好的地方安裝本裝置。

針對美國用戶

FCC宣告

警告

本裝置符合FCC規則第15部分。操作受以下兩個條件限制：(1)本裝置不得造成有害干擾，及(2)本裝置必須接受任何收到的干擾，包括可能造成不良操作的干擾。

注意

請注意，本說明書中未明確許可的任何變更或修改皆可能導致用戶無法操作本設備。

註：本設備經過測試，證明符合FCC規則第15部分的B級數位裝置之限制。此等限制旨在提供合理的保護，防止安裝於住宅區時產生有害干擾。本設備會產生、使用並可能放射無線電頻率能量，若未按照說明安裝及使用，可能對無線電通訊產生有害干擾。但是，無法保證在特定安裝條件之下，必然不會產生干擾。如果該設備確實對無線電或電視接收造成有害干擾（可以透過關閉設備後再開啟來確定），建議使用者可嘗試以下一種或多種措施，排除干擾狀況：

- 調整接收天線的方向或位置。

安全須知

- 增大該設備與接收器之間的距離。
- 將該設備與接收器插在不同電路的插座上。
- 洽詢經銷商或有經驗的無線電 / 電視技術人員，以獲得協助。

本發射器不得與其他系統中使用的其他任何天線或發射器放在同一位置或互相搭配操作。

無線電頻率暴露聲明

本設備符合FCC針對未受控環境所設立之放射線暴露限制，並符合FCC無線電頻率(RF)暴露規範。本設備的無線電頻率能量非常低，可視為符合規範，無需評估最大允許暴露值(MPE)。不過安裝及操作本設備時，建議輻射器與人體至少距離20cm以上。

聯絡方式

負責公司：Audio-Technica U.S., Inc.

地址：1221 Commerce Drive, Stow, Ohio 44224, USA

電話：330-686-2600

針對加拿大用戶

加拿大創新、科學與經濟發展部(ISED) 聲明

CAN ICES-003 (B)/NMB-003(B)

本裝置符合針對未受控環境設立之RSS-102放射線暴露限制。

本設備安裝及操作時，輻射器與人體之間應至少保持20cm的距離。

使用的注意事項

- 使用前，請務必閱讀所連接設備的使用說明書。
- 使用本產品時，若發生連接設備之儲存記憶消失等情形，本公司恕不負擔任何責任。
- 連接本產品之前，請將欲連接設備之音量調至最低。
- 請勿使本產品受到強烈撞擊。
- 請勿將本產品放置於日照直射處、暖氣設備附近或高溫多濕或多塵的場所。此外，請勿讓本產品受潮。
- 本產品於使用一段時間後，有可能因為紫外線（尤其是陽光直射）和磨損而發生褪色情況。
- 在插入或拔除AC變壓器時，請務必握住插頭。若直接拉扯連接導線，可能會造成連接導線斷裂或發生意外。
- 請確認插頭有確實插入。
- 如果在電子設備或發射器（例如行動電話）附近使用本產品，可能會出現雜音。在這種情況下，請將本產品遠離電子設備或發射器。
- 於收音機天線附近使用本產品時，可能會在收音機訊號中看到或聽到噪訊。在這種情況下，請將本產品遠離收音機天線。
- 請勿在本產品附近放置對磁性敏感的物品（例如現金卡）。否則可能會對這些物品造成負面影響。
- 請勿將本產品直接放置在大理石或未塗裝的木材等易碎材料上。

結構名稱及其功能

左揚聲器

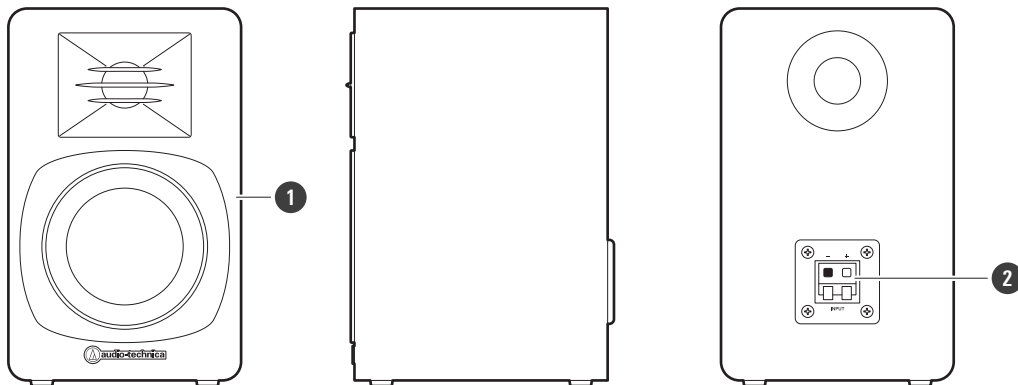

1 揚聲器主體

2 揚聲器連接導線端子

用於將左 / 右 (L / R) 揚聲器相連。

右揚聲器

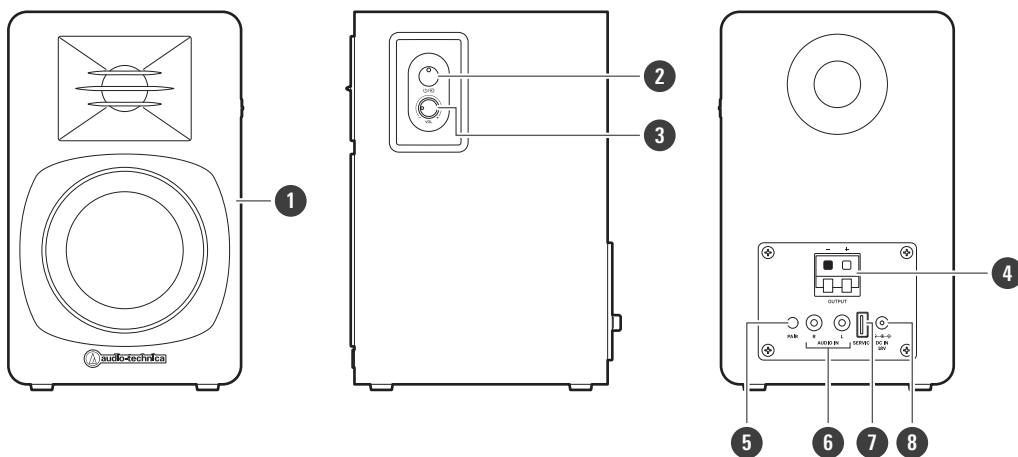

1 揚聲器主體

2 電源按鈕 / 指示燈

開啟 / 關閉產品電源。

顯示本產品目前的模式 (藍牙模式或有線模式) 和藍牙連線狀態。

3 音量控制旋鈕

調整音量。

4 揚聲器連接導線端子

用於將左 / 右 (L / R) 揚聲器相連。

結構名稱及其功能

- 5 配對按鈕
用於將本產品連接至藍牙設備。
- 6 音訊輸入端子
用於連接RCA音訊連接導線。紅色端子連接到右聲道，黑色端子連接到左聲道。
- 7 USB端子 (USB Type-A)
用於更新韌體。一般不使用此端子。此端子無法做為USB供電使用。
- 8 電源供應端子
用於連接AC變壓器。

附屬品

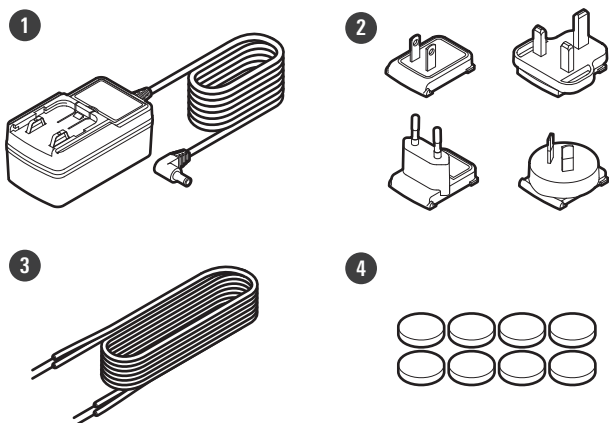

- 1 AC變壓器
- 2 AC變壓器交換插頭×4
請安裝適用電源插座的AC變壓器交換插頭。
- 3 揚聲器連接導線
用於將左 / 右 (L / R) 揚聲器相連。
- 4 橡膠腳座×8

準備開始使用本產品

安裝橡膠腳座

安置本產品前請確保橡膠腳座已安裝在底部。

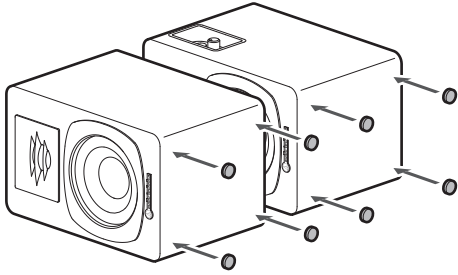

安裝揚聲器

- 請務必將本產品設置在平坦的表面上。
- 安裝本產品時請注意左右揚聲器的位置。

連接揚聲器

請使用揚聲器連接導線將左 / 右 (L / R) 揚聲器相連。

- 1 按下揚聲器後方的揚聲器連接導線端子撥鈕然後插入揚聲器連接導線。
 - 依照揚聲器連接導線端子的正負極將左 / 右 (L / R) 揚聲器相連 (紅線為正極 (+) · 黑線為負極 (-)) 。
 - 請將揚聲器連接導線接到相同顏色的端子上。

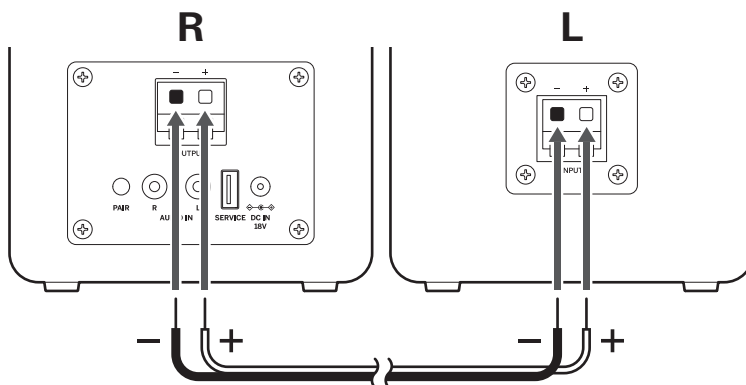

準備開始使用本產品

在AC變壓器上安裝AC變壓器交換插頭

請將適用於電源插座的AC變壓器交換插頭安裝在AC變壓器上。

- 1 請選擇適用於該電源插座的插頭。
- 2 請將插頭下方的導軌對準AC變壓器上的凹槽，然後巡軌將插頭滑入AC變壓器，直到發出「喀噠」聲為止。

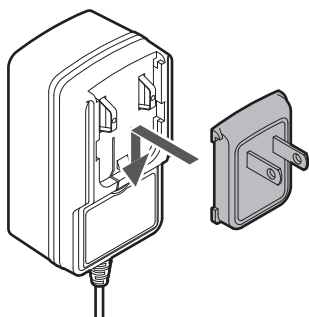

移除AC變壓器交換插頭

- 1 請按住PUSH按鈕然後向上滑動AC變壓器交換插頭即可移除。

AC變壓器交換插頭的型式

本產品包含四種不同的AC變壓器交換插頭（A、BF、C、O型）。請將適用於電源插座的AC變壓器交換插頭安裝在AC變壓器上。

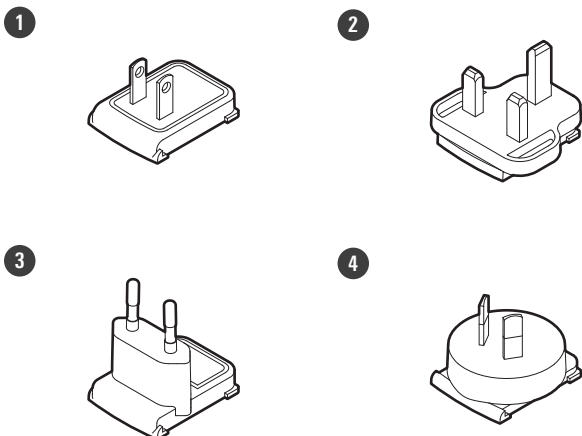

- 1 A型
- 2 BF型

準備開始使用本產品

3 C型

4 O型

開啟 / 關閉電源

開啟本產品電源

- 1 將AC變壓器插頭插入電源供應端子。

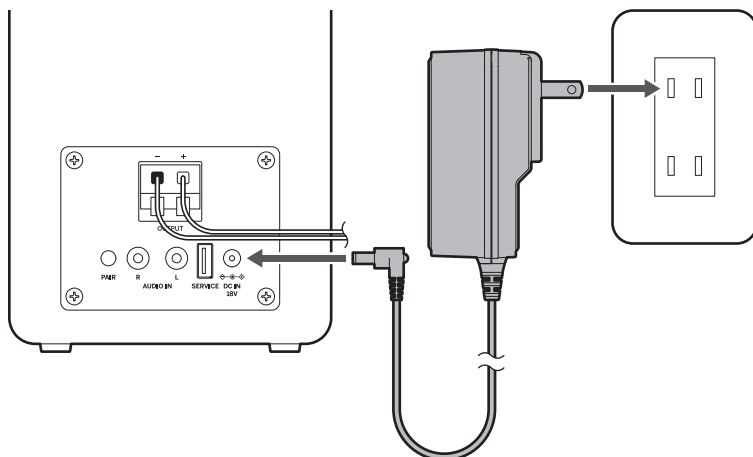

- 2 將AC變壓器插入電源插座。

» 指示燈亮起紅燈。

- 3 按下電源按鈕。

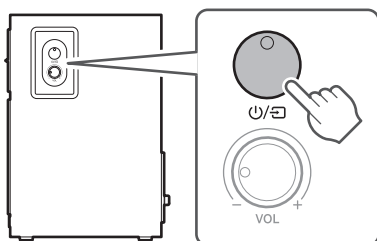

» 電源開啟，且電源指示燈亮起如下。

指示燈	狀態
綠燈恆亮	開啟電源 (有線模式)
藍燈恆亮	開啟電源 (藍牙模式 · 已連接藍牙設備)
藍燈閃爍 (快速)	開啟電源 (藍牙模式 · 未連接藍牙設備)
藍燈閃爍 (慢速)	開啟電源 (藍牙模式 · 藍牙設備待連接)

關閉本產品電源

- 1 按住電源按鈕（至少3秒）。

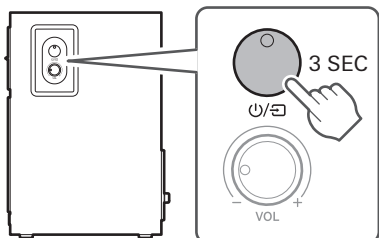

» 指示燈亮起紅燈。

關於有線和無線連接

根據使用者習慣，可選擇使用藍牙無線連接或者有線連接以操作本產品。

無線連接

如需使用藍牙無線連接本產品，請見「使用無線連接」（第12頁）。

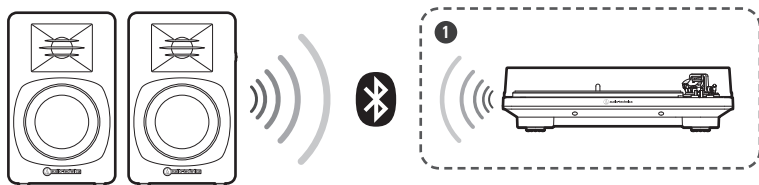

① 支援藍牙的唱盤

有線連接

如需使用RCA音訊連接導線連接本產品，請見「使用有線連接」（第15頁）。

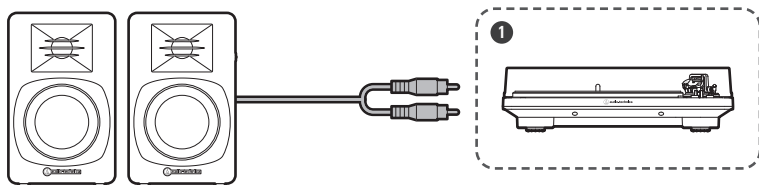

① 唱盤

使用無線連接

本產品支援藍牙連接。可連接至智慧型手機、平板電腦和其他藍牙設備。

配對藍牙設備

- 請參閱藍牙設備的使用說明書。
- 將藍牙設備放在距離本產品1m處，以進行正確配對。
- 無法保證藍牙連線下的操作。

1 按下電源按鈕以開啟電源。

2 按下電源按鈕可進入藍牙模式（指示燈閃藍燈）。

- 每次按下電源按鈕將在有線模式（指示燈亮綠燈）和藍牙模式（指示燈閃藍燈）間切換。

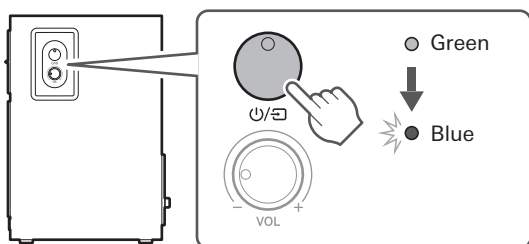

3 按下配對按鈕。

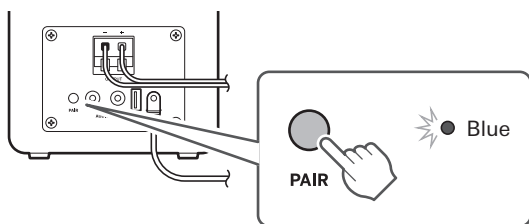

4 使用藍牙設備開始配對過程並搜尋本產品。藍牙設備偵測到本產品時，設備上會顯示「AT-SP3X」。

- 有關使用藍牙設備的資訊，請參閱該設備的使用說明書。

5 選擇「AT-SP3X」並將其登錄到您要連接的藍牙設備中。

- 某些設備可能會要求輸入密鑰。在這種情況下，請輸入「0000」。該密鑰也可能稱為密碼、PIN碼、PIN號碼或密碼。

» 指示燈亮起藍燈。

關於配對

連接新的藍牙設備時，需要將其與本產品進行配對。一旦藍牙設備與本產品完成配對，則無需重新進行配對。本產品支援多重配對，配對期間會儲存連接記錄。但遇到以下情況時，即使之前已與藍牙設備進行配對，也仍需重新配對：

- 本產品從藍牙設備的連接記錄中被刪除時。
- 本產品送修之後。
- 本產品重置時。
- 本產品的AC變壓器已拔除時。

Multipoint功能

本產品支援Multipoint功能，可同時連接兩部藍牙設備。不保證所有藍牙設備皆可連接配對，且不保證同時連接兩部藍牙設備下的使用功能。

Multipoint連線方式

1 與第一部藍牙設備配對。

2 按下配對按鈕。

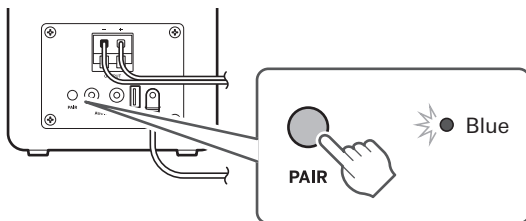

» 指示燈將閃爍藍燈。

3 與第二部藍牙設備配對。



- 如果無法成功連接，請關閉本產品電源後再重新開啓電源。
- 使用Multipoint功能可以同時連接最多兩部藍牙設備。若要連接其他藍牙設備，請先將兩個已連接設備的其中一個取消配對。
- 無法同時在兩台設備上播放音樂。

聆聽音樂

- 請確保本產品的音量已調到最低之後，再從已連接的藍牙音訊設備播放音樂。

1 按下電源按鈕可進入藍牙模式（指示燈亮藍燈）。

- 每次按下電源按鈕將在有線模式（指示燈亮綠燈）和藍牙模式（指示燈亮藍燈）間切換。
- 指示燈快速閃爍藍燈時，則沒有配對到任何藍牙設備。使用前請先完成設備配對。

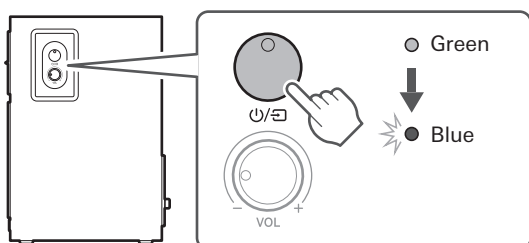

2 於藍牙設備上開始播放音樂。

3 轉動音量控制旋鈕以調整音量。

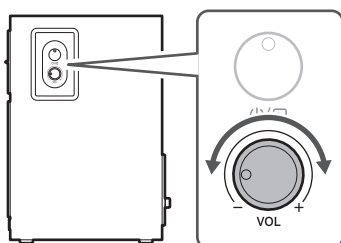

- 指示燈慢速閃爍藍燈時，表示本產品正在嘗試連接其他藍牙設備，但無法找到目標藍牙設備。請確保目標藍牙設備的藍牙功能已開啓。若需連接其他藍牙設備，請再次執行配對。

使用有線連接

本產品可使用有線連接至唱盤或其他音訊設備。

連接至音訊裝置

連接市售的RCA音訊連接導線到本產品的音訊輸入端子。請確保將相同顏色的RCA音訊連接導線插頭連接到音訊輸入端子。

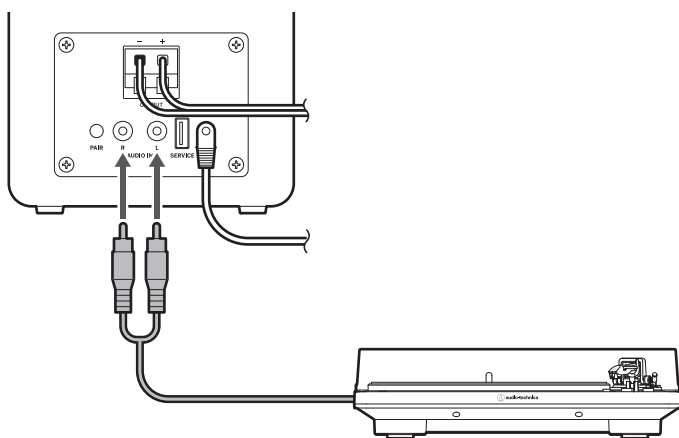

聆聽音樂

- 請確保本產品的音量已調到最低之後，再從已連接的音訊設備播放音樂。

1 按下電源按鈕可進入有線模式（指示燈亮綠燈）。

- 每次按下電源按鈕將在有線模式（指示燈亮綠燈）和藍牙模式（指示燈閃 / 亮藍燈）間切換。

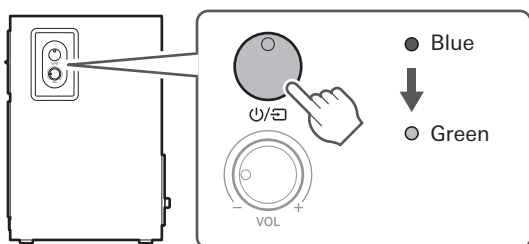

2 在音訊設備上開始播放音樂。

3 轉動音量控制旋鈕以調整音量。

使用有線連接

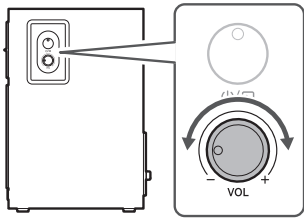

清潔保養方法

為了能夠長久使用，請養成定期清潔本產品的習慣。清潔保養時，請勿使用酒精、油漆稀釋劑或其他有機溶劑。

- 請使用乾布清潔本產品。
- 連接導線使用後若有汗水或灰塵等，請立即用乾布擦淨。如果在髒污的狀態下使用，可能會導致連接導線隨時間劣化而變硬，並造成故障。
- 連接導線的插頭若有髒污，請以乾布進行擦拭。



- 請勿用指尖接觸驅動單元。
- 長期未使用時，請避開高溫、潮濕處，存放於通風良好的地方。

故障排除

❓ 無法配對 (藍牙模式)

- 請確認藍牙設備是否使用2.1+EDR或更高版本進行通訊。
- 將本產品與藍牙設備放在距離彼此1m內的範圍。
- 移除藍牙設備的配對資訊，接著將本產品與該設備重新配對。

❓ 無聲音 / 聲音微弱 (藍牙模式)

- 將本產品和藍牙設備的電源打開。
- 將本產品和藍牙設備的音量調高。
- 排除本產品和藍牙設備之間的障礙物，例如人、金屬或牆壁，拉近本產品與設備間的距離。

❓ 聲音失真 / 聽到噪訊 / 聲音中斷 (藍牙模式)

- 將本產品和藍牙設備的音量調低。
- 將本產品遠離會發出無線電波的設備，例如微波爐和無線路由器。
- 將本產品遠離電視機、收音機和含有內建調頻器的設備。這些設備也可能受到本產品的影響。
- 將本產品和藍牙設備之間的障礙物移開，使兩者更加靠近。



- 有關藍牙設備操作方法的詳情，請參閱該設備的使用說明書。

外型尺寸

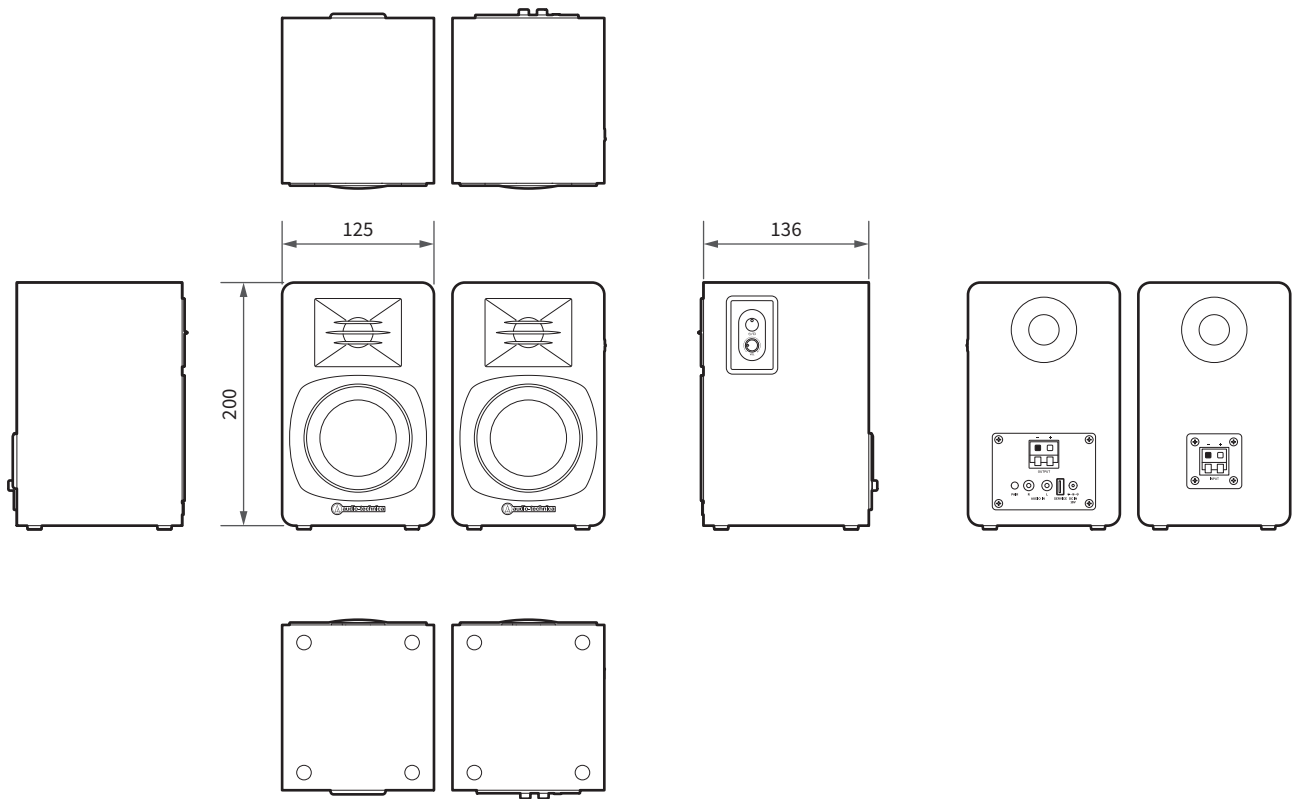

(單位:mm)

產品規格

揚聲器

揚聲器單元	Ø76mm×2
高音單元	Ø27mm×2
頻率響應	55 ~ 20,000Hz
最大輸出	30W

通訊規格

通訊系統	藍牙標準規格Ver.5.3
最大無線射頻輸出功率	10mW EIRP
最大通訊距離	視線良好範圍約10m以內
通訊使用頻段	2.402GHz ~ 2.480GHz
調變方式	GFSK、Pi/4DQPSK、8DPSK
展頻方法	FHSS
支援藍牙通訊協定	A2DP
支援的編碼	SBC
支援內容保護	SCMS-T
支援取樣頻率	44.1kHz、48kHz
支援位元深度	16位元、24位元
傳輸頻率範圍	20 ~ 20,000Hz

其他

輸入插孔	類比音訊輸入端子 (RCA pin插頭×2)
揚聲器連接導線長度	2.0m
AC變壓器連接導線長度	1.2m
電源供應	100 ~ 240V AC / 18V DC (使用隨附AC變壓器)
尺寸 (不包含突出物)	200mm×125mm×136mm (高×寬×深)
重量	左：約1.5kg · 右：約1.6kg
工作溫度	5°C ~ 40°C
附屬品	AC變壓器、AC變壓器交換插頭×4、揚聲器連接導線 (連接左右揚聲器)、橡膠腳座x8
另售	AC變壓器、AC變壓器交換插頭×4、揚聲器連接導線 (連接左右揚聲器)、橡膠腳座x8

- 因改良而有所變更時，恕不另行告知。

商標

- **Bluetooth**[®] (藍牙) 文字商標和標誌是Bluetooth SIG, Inc.擁有的註冊商標，且「鐵三角」公司對此類商標的任何使用均已獲得授權。其他商標和商品名稱屬於各自所有者。

株式会社オーディオテクニカ

〒194-8666 東京都町田市西成瀬2-46-1
www.audio-technica.co.jp

Audio-Technica Corporation

2-46-1 Nishi-naruse, Machida, Tokyo 194-8666, Japan
www.audio-technica.com
©2024 Audio-Technica Corporation
Global Support Contact: www.at-globalsupport.com

351713930-10-02 ver.1 2024.07.01
ver.2 2024.09.01